

# LSIM系列 超低壓式細霧噴嘴

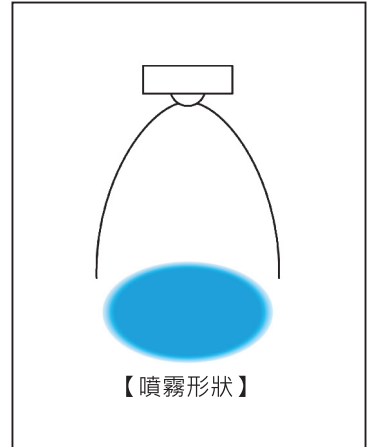

## 【特性】

- 相較於空氣壓縮機類型產品，採用鼓風機的二流體噴嘴就可以省下1/2~2/3的設備運轉費用等成本。
  - 最大粒徑為80 $\mu\text{m}$ (※1)的微粒化設計。
  - 小型、輕量設計。
  - 噴霧角度為20度。
- ※1 測量時採用氣水比250之雷射脫普勒法。



## 【主要用途】

- 冷卻：燃燒氣體、鑄造物、耐火物。

## 【構造及材質、尺寸、螺牙規範】

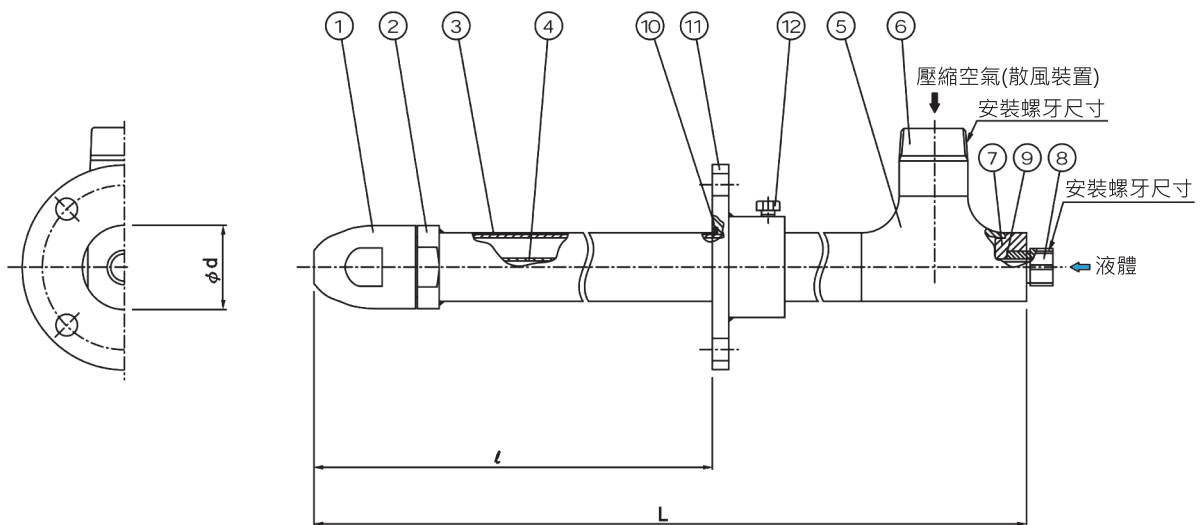

### ■ 名稱與各部材質

No	名稱	標準材質
①	噴口部A,B及葉片	S316L
②	噴嘴接頭	S316L
③	外管	S316LTP
④	內管	S304TP
⑤	統子(cheese)	S304
⑥	空氣接套(dir nipple)	S304
⑦	接頭(joint)	S304
⑧	液體管座	S304
⑨	O形環	FKM
⑩	密封墊	陶瓷纖維+不鏽鋼線
⑪	法蘭	S304
⑫	螺釘	S304

### ■ 尺寸表

型號	安裝螺牙尺寸		外徑尺寸 $\phi d$	異物通過徑	
	空氣(鼓風機)	液體		液體	空氣
20500	1·1/2F	1/2F	60mm	1.5	4.0
201000	2F	1/2F	74mm	2.0	5.9

### ■ 噴嘴主體尺寸

型號	噴嘴全長 L(mm)	長度l(mm)	重量(kg)※2	
			20500	201000
A	650	300~400	3.8	5.5
B	850	400~600	4.6	6.5
C	1050	600~800	5.4	7.5
D	1250	800~1000	6.2	8.6

※ 不銹鋼法蘭

參考)20500 用法蘭

JIS 5K-2·1/2B 移動法蘭：2.6kg  
JIS 10K-2·1/2B 移動法蘭：3.8kg

201000 用法蘭

JIS 5K-3B 移動法蘭：3.7kg  
JIS 10K-3B 移動法蘭：4.5kg

# LSIM系列 超低壓式細霧噴嘴

## 流量線圖

### ■ 流量線圖之讀法

- ① 表示一個噴嘴的噴霧量 (ℓ/hr)。
- ② 紅色的線表示為空氣(鼓風機)壓力Pa(MPa)  
綠色的線Qa/Aw表示氣水比。
- ③ ○內數值為用脫普勒法測定的SAUTER平均粒徑(μm)。
- ④ 液壓及噴霧流量關係請參照右側各型號圖表。

### ■ 20500

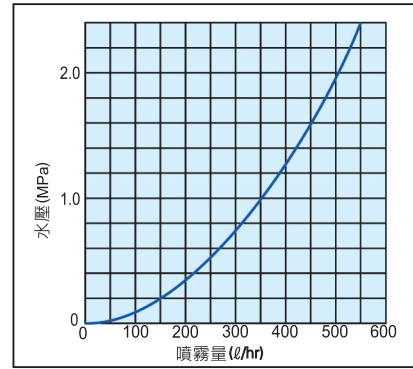
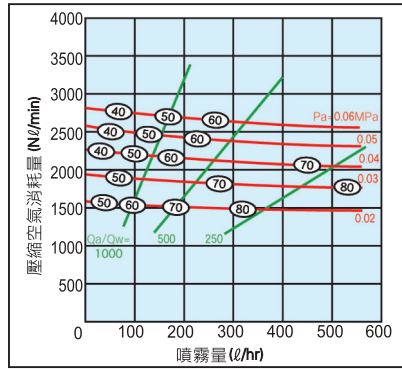

### ■ 201000

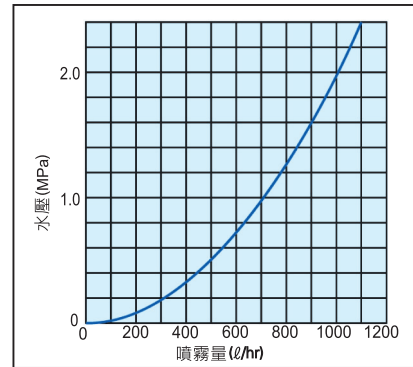
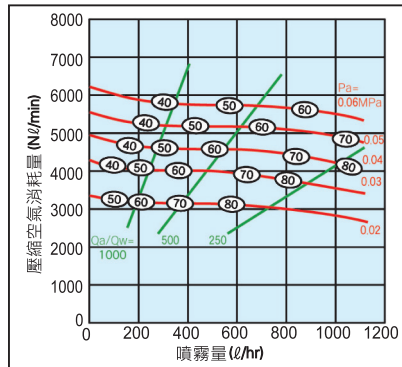

## 噴霧形狀之尺寸資料

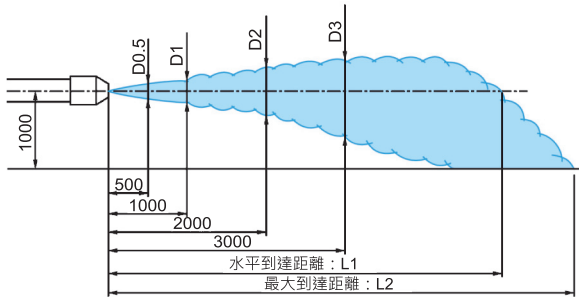

型號	空氣壓 (MPa)	液壓 (MPa)	噴霧形狀尺寸 (mm)					
			D0.5	D1	D2	D3	L1	L2
20500	0.03	0~0.2	180	350	600	800	4,000	7,000
		0.2~1.0	180	300	550	800	4,000	7,000
		1.0~2.0	180	350	600	800	4,000	7,000
	0.04	0~0.2	180	300	550	800	4,000	7,000
		0.2~1.0	180	300	550	800	5,000	8,000
		1.0~2.0	180	300	550	800	5,000	8,000
0.05	0~0.2	200	350	550	800	5,000	8,000	
	0.2~1.0	200	350	600	850	5,000	8,000	
	1.0~2.0	200	350	600	850	5,000	8,000	
201000	0.03	0~0.2	200	350	600	800	5,000	8,000
		0.2~1.0	180	300	600	800	5,000	8,000
		1.0~2.0	200	350	600	800	6,000	9,000
	0.04	0~0.2	200	400	800	1,000	5,000	8,000
		0.2~1.0	180	300	600	900	6,000	9,000
		1.0~2.0	180	350	600	900	6,000	9,000
	0.05	0~0.2	200	400	700	900	6,000	9,000
		0.2~1.0	160	280	600	850	6,000	9,000
		1.0~2.0	160	300	700	850	6,000	9,000

## 構成及洽詢要領

型號請依下列方式表示。

<例>

LSIM20500CS316L+2\*1/2T5S304 (L2)

LSIM

20500

C

S316L

+ 2\*1/2T5

S304

L2

型號

- 20500
- 201000

噴嘴本體  
尺寸型號

- A
- B
- C
- D

噴嘴材質

法蘭種類

- 2\*1/2T5
- 2\*1/2T10
- 3T5
- 3T10

法蘭材質

噴嘴前端到  
法蘭間長度